

Koaxialrelais, Serie TR01

DPDT / SMA (DC – 18 GHz) / K (DC – 40 GHz)
Schaltart: Failsafe / Latching



Abbildung ähnlich

Technische Eigenschaften

Allgemeine technische Daten	
Kontaktmaterial	Goldbeschichtung
Funktionsweise	Kontaktunterbrechung vor Umschaltung
Schaltgeschwindigkeit	15 msec max.
Impedanz	50 Ω
Temperaturbereich	-25 °C bis +65 °C (Standard) -55 °C bis +85 °C (Option E)
Relative Luftfeuchtigkeit	5 bis 85 %
Anzahl der Schaltzyklen	1 Mio.
Vibration bei Betrieb	10 G RMS, 20 – 2000 Hz
Mechanische Beschleunigung	50 G, 1/2 Sinus, 11 msec
Gewicht	ca. 120 g

Standard Modelle

Frequenzbandbreite (GHz)	VSWR max.	Einfügungsdämpfung (dB) max.	Isolation (dB) min.
DC – 6	1,30	0,20	70
6 – 12	1,40	0,25	70
12 – 18	1,50	0,40	60
18 – 26,5	1,70	0,90	55
26,5 – 40	2,0	1,30	50

Spulenspannung (V DC)		12	18	24	28
Strom (mA) max.	Failsafe	380	280	200	180
	Latching	400	240	180	230

Andere Optionen sind auf Anfrage erhältlich.

Abmessungen

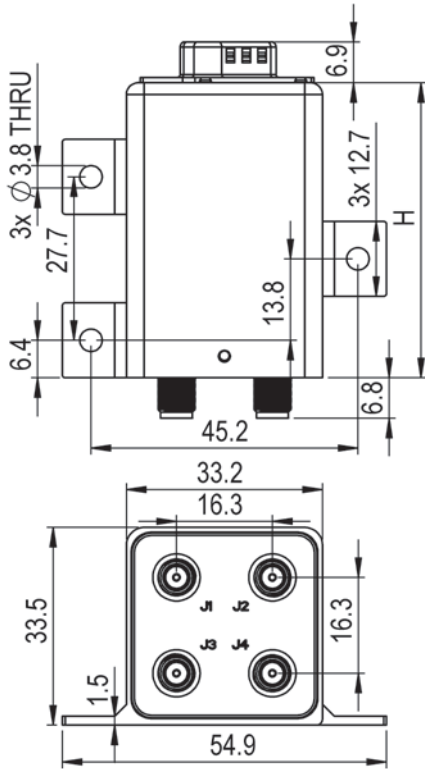

H (max.)	Lötpins	SUB-D
Standard	41	47
TTL	41	57
Indikator	41	57

Hinweis:

Standardausführung mit Lötpins

Mechanische Zeichnung in mm, Toleranz +/- 0,5 mm

Pin-Belegung – Failsafe

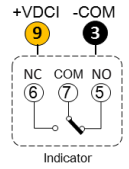
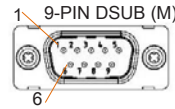

Pin No.	PINOUT
1	A1/V1 (NO: J1-J3, J2-J4)
2	UNUSED
3	COM-
4	UNUSED
5	1 (IND.) (NO: J1-J3, J2-J4)
6	(NC: J1-J2, J3-J4)
7	COM I (IND.)
8	UNUSED
9	+VDCI/+VDCI

Spezifikationen zu Positionsrückmeldung

Max. Spannung: 60 V
 Max. Stromstärke: 100 mA
 Max. Einschaltwiderstand: 16 Ω
 Anmerkung: Für den Betrieb ist es erforderlich, dass +V DC und -C angeschlossen sind

Pin-Belegung – Latching

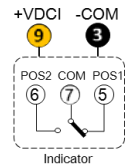
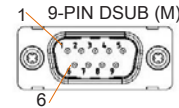

Pin No.	PINOUT
1	A1/V1 (POS1: J1-J3, J2-J4)
2	A2/V2 (POS2: J1-J2, J3-J4)
3	COM-
4	UNUSED
5	1 (IND.) (POS1: J1-J3, J2-J4)
6	(POS2: J1-J2, J3-J4)
7	COM I (IND.)
8	UNUSED
9	+VDCI/+VDCI

Spezifikationen zu Positionsrückmeldung

Max. Spannung: 60 V
 Max. Stromstärke: 100 mA
 Max. Einschaltwiderstand: 16 Ω
 Anmerkung: Für den Betrieb ist es erforderlich, dass +V DC und -C angeschlossen sind

Schaltplan – Failsafe

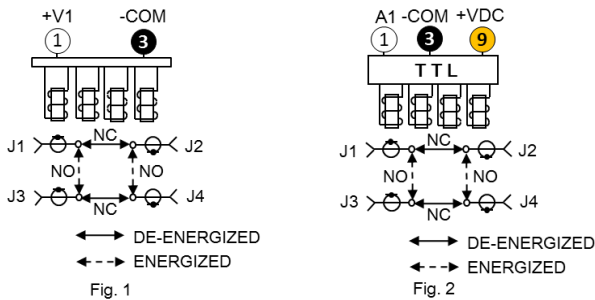

Schaltplan – Latching

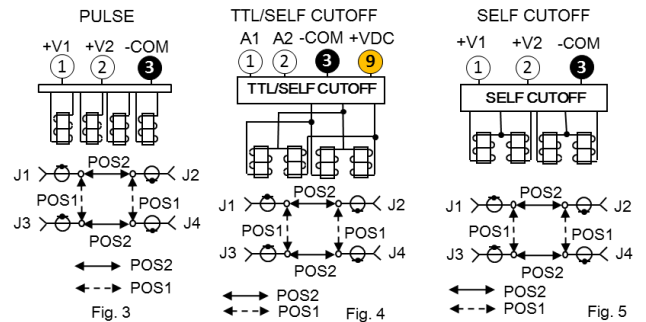

Deutschland
Telemeter Electronic GmbH
 Joseph-Gänsler-Str. 10, 86609 Donauwörth
 Tel. +49 906 70693-0, Fax +49 906 70693-50
 info@telemeter.de, www.telemeter.info

Schweiz
Telemeter Electronic GmbH
 Romanshornstr. 117, 8280 Kreuzlingen
 Tel. +41 71 6992020, Fax +41 71 6992024
 info@telemeter.ch, www.telemeter.info

Tschechische Republik
Telemeter Electronic s.r
 České Vrbné 2364, 37011 České Budějovice
 Tel. +420 38 5310637, +420385510143
 info@telemeter.cz, www.telemeter.cz

Leistungskurve

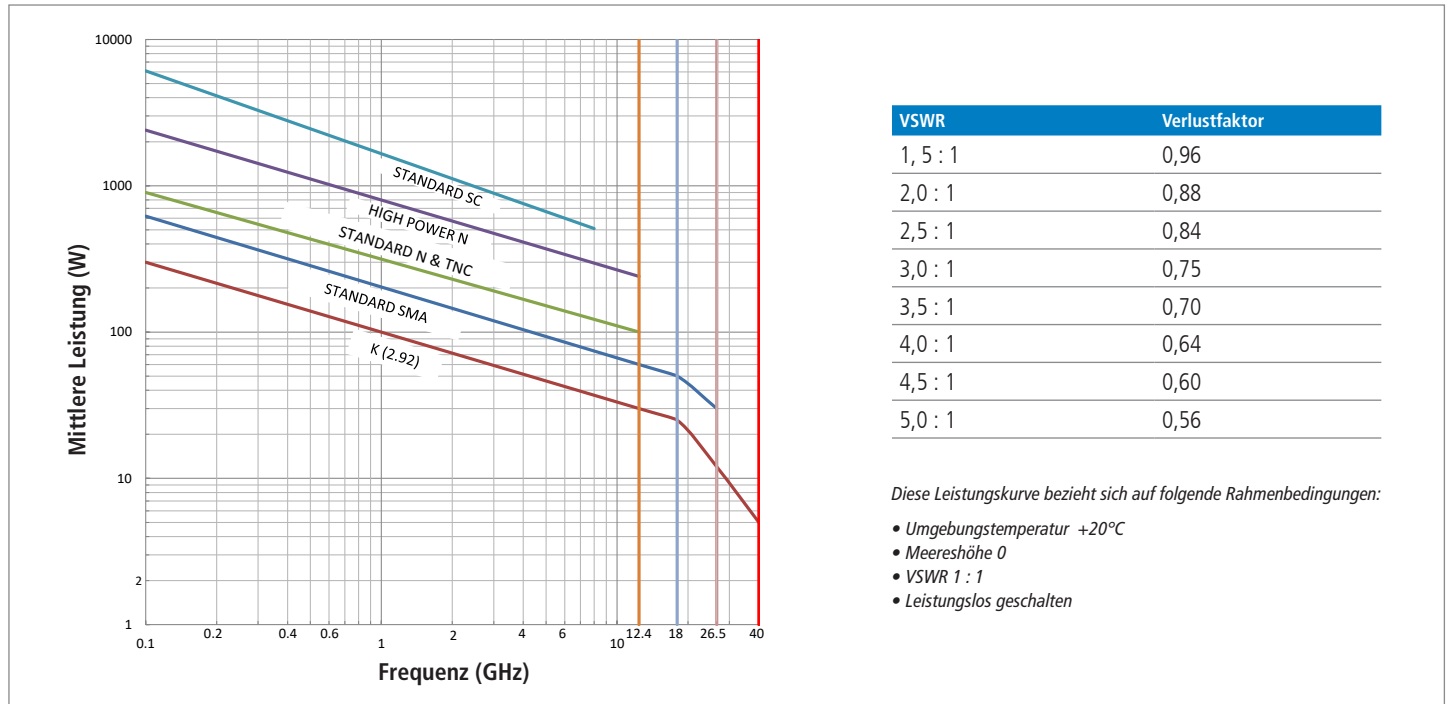

Bestellschlüssel

Schalterart	Funktion /Konfiguration	Spulen-spannung	Anschlüsse	Frequenzbereich	Actuator/Ansteuerung	Spezialoptionen	
TR	XX-	X	XX	X	XX	X	-XX
TEleRel	01 = DPDT	F = Failsafe	12 Volt	C = SC weiblich	01 = DC bis 1 GHz	0 = Überspannungsschutz (suppression diodes)	C = Positive common
TEleRel	02 = SPDT	L = Latching	18 Volt	K = 2.92 mm weiblich	03 = DC bis 3 GHz	1 = TTL & Überspannungsschutz	D = Sub-D
TEleRel	03 = SP3T	N = Normally Open	24 Volt	L = 2.4 mm weiblich	04 = DC bis 4 GHz	2 = Self-Cutoff & Überspannungsschutz (nur bei Latching-Modellen)	E = Erweiterter Temperaturbereich
TEleRel	04 = SP4T		28 Volt	N = N weiblich	05 = DC bis 5 GHz	3 = Self-Cutoff, TTL & Überspannungsschutz (nur bei Latching-Modellen)	H = High performance (5 Mio. Schaltzyklen)
TEleRel	05 = SP5T			S = SMA weiblich	12 = DC bis 12,4 GHz	4 = Ohne Überspannungsschutz (no suppression diodes)	I = Indikatoren
TEleRel	06 = SP6T			T = TNC weiblich	16 = DC bis 16 GHz	5 = Binär Decoder (BCD) & Überspannungsschutz	K = Kurze Bauform
TEleRel	07 = SP7T			R = 4.3-10	18 = DC bis 18 GHz		L = Low PIM
TEleRel	08 = SP8T				26 = DC bis 26,5 GHz		M = Moisture seal
TEleRel	09 = SP9T				40 = DC bis 40 GHz		N = Ohne Befestigungsbügel (bei DPDT)
TEleRel	10 = SP10T				50 = DC bis 50 GHz		P = Hohe Leistung
TEleRel	11 = SP11T						Q = Externe Terminierungsmöglichkeit
TEleRel	12 = SP12T						T = Terminierung
TEleRel	13 = SP13T						V = V-Bauform
TEleRel	14 = SP14T						Y = Y-Bauform
TEleRel	15 = SP15T						
TEleRel	16 = SP16T						
TEleRel	17 = SP17T						
TEleRel	18 = SP18T						

Bitte beachten Sie, dass einige Optionen modellabhängig nicht verfügbar sind